

LUMPIX

MULTI-BEAM EFFECT



Manuale Utente User Manual

Music & Lights S.r.l. si riserva ogni diritto di elaborazione in qualsiasi forma delle presenti istruzioni per l'uso.
La riproduzione - anche parziale - per propri scopi commerciali è vietata.

Al fine di migliorare la qualità dei prodotti, la Music&Lights S.r.l. si riserva la facoltà di modificare, in qualunque momento e senza preavviso, le specifiche menzionate nel presente manuale di istruzioni. Tutte le revisioni e gli aggiornamenti sono disponibili nella sezione 'Manuali' sul sito www.musiclights.it

INDICE	Sicurezza	
	Avvertenze generali	4
	Attenzioni e precauzioni per l'installazione	4
	Informazioni generali	5
	1 Introduzione	
	1.1 Descrizione	6
	1.2 Specifiche tecniche	6
	1.3 Elementi di comando e di collegamento	7
	2 Installazione	
	2.1 Montaggio	8
	3 Funzioni e impostazioni	
	3.1 Funzionamento	9
	3.2 Impostazione base	9
	3.3 Struttura menu	10
	3.4 Modalità automatica	10
	3.5 Modalità Static color	10
	3.6 Modalità color mixing	11
	3.7 Modalità Master/Slave	11
	3.8 Collegamento	11
	3.9 Configurazioni canali DMX	11
	3.10 Indirizzamento DMX	11
	3.11 Collegamenti della linea DMX	12
	3.12 Costruzione del terminatore DMX	12
	3.13 Tabella canali DMX	13
	4 Manutenzione	
	4.1 Manutenzione e pulizia del sistema ottico	18
	4.2 Sostituzione fusibile	18
	4.3 Risoluzione dei problemi	19
	Certificato di garanzia	

Contenuto dell'imballo:

- LUMIPIX
 - Staffa di fissaggio
 - Staffe di fissaggio a L (2pz)
 - Cavo di alimentazione
 - Manuale utente
-



ATTENZIONE! Prima di effettuare qualsiasi operazione con l'unità, leggere con attenzione questo manuale e conservarlo accuratamente per riferimenti futuri. Contiene informazioni importanti riguardo l'installazione, l'uso e la manutenzione dell'unità.



SICUREZZA

Avvertenze generali

- I prodotti a cui questo manuale si riferisce sono conformi alle Direttive della Comunità Europea e pertanto recano la sigla **CE**.
- Il dispositivo funziona con pericolosa tensione di rete 230V~. Non intervenire mai al suo interno al di fuori delle operazioni descritte nel presente manuale; esiste il pericolo di una scarica elettrica.
- È obbligatorio effettuare il collegamento ad un impianto di alimentazione dotato di un'efficiente messa a terra (apparecchio di Classe I secondo norma EN 60598-1). Si raccomanda, inoltre, di proteggere le linee di alimentazione delle unità dai contatti indiretti e/o cortocircuiti verso massa tramite l'uso di interruttori differenziali opportunamente dimensionati.
- Le operazioni di collegamento alla rete di distribuzione dell'energia elettrica devono essere effettuate da un installatore elettrico qualificato. Verificare che frequenza e tensione della rete corrispondono alla frequenza ed alla tensione per cui l'unità è predisposta, indicate sulla targhetta dei dati elettrici.
- L'unità non per uso domestico, solo per uso professionale.
- Evitare di utilizzare l'unità:
 - in luoghi soggetti a vibrazioni, o a possibili urti;
 - in luoghi a temperatura superiore ai 40°C.
- Evitare che nell'unità penetrino liquidi infiammabili, acqua o oggetti metallici.
- Non smontare e non apportare modifiche all'unità.
- Tutti gli interventi devono essere sempre e solo effettuati da personale tecnico qualificato. Rivolgersi al più vicino centro di assistenza tecnica autorizzato.
- Se si desidera eliminare il dispositivo definitivamente, consegnarlo  per lo smaltimento ad un'istituzione locale per il riciclaggio.

Attenzioni e precauzioni per l'installazione

- Se il dispositivo dovesse trovarsi ad operare in condizioni differenti da quelle descritte nel presente manuale, potrebbero verificarsi dei danni; in tal caso la garanzia verrebbe a decadere. Inoltre, ogni altra operazione potrebbe provocare cortocircuiti, incendi, scosse elettriche, rotture etc.
- Prima di iniziare qualsiasi operazione di manutenzione o pulizia sull'unità togliere la tensione dalla rete di alimentazione.
- È assolutamente necessario proteggere l'unità per mezzo di una fune di sicurezza. Nell'eseguire qualsiasi intervento attenersi scrupolosamente a tutte le normative (in materia di sicurezza) vigenti nel paese di utilizzo.
- Installare l'unità in un luogo ben ventilato.
- Mantenere i materiali infiammabili ad una distanza di sicurezza dall'unità.
- I filtri, le lenti o gli schermi ultravioletti se danneggiati possono limitare la loro efficienza.
- I LED devono essere sostituiti se danneggiati o termicamente deformati.
- Non guardare direttamente il fascio luminoso. Tenete presente che i veloci cambi di luce possono provocare attacchi d'epilessia presso persone fotosensibili o epilettiche.
- Non toccare l'involucro esterno del prodotto durante il funzionamento, perché potrebbe essere molto caldo.

INFORMAZIONI GENERALI

Spedizioni e reclami

Le merci sono vendute “franco nostra sede” e viaggiano sempre a rischio e pericolo del distributore/cliente. Eventuali avarie e danni dovranno essere contestati al vettore. Ogni reclamo per imballi manomessi dovrà essere inoltrato entro 8 giorni dal ricevimento della merce.

Garanzie e resi

Il prodotto è coperto da garanzia in base alle vigenti normative. Sul sito www.musiclights.it è possibile consultare il testo integrale delle “Condizioni Generali di Garanzia”. Si prega, dopo l’acquisto, di procedere alla registrazione del prodotto sul sito www.musiclights.it. In alternativa il prodotto può essere registrato compilando e inviando il modulo riportato alla fine del manuale. A tutti gli effetti la validità della garanzia è avallata unicamente dalla presentazione del certificato di garanzia. Music & Lights constata tramite verifica sui resi la difettosità dichiarata, correlata all’appropriato utilizzo, e l’effettiva validità della garanzia; provvede quindi alla riparazione dei prodotti, declinando tuttavia ogni obbligo di risarcimento per danni diretti o indiretti eventualmente derivanti dalla difettosità.

- 1 - INTRODUZIONE

1.1 DESCRIZIONE

LUMIPIX è un cambiaccolori lineare, munito di 12 LED Tri-colour ad alta efficienza luminosa e in formato da 1mt. Il sistema di gestione è personalizzabile, in linea con le esigenze di utilizzo, da 3 a 36 canali di gestione in modalità "Pixel control", per il controllo indipendente di ciascun singolo LED.

LUMIPIX offre possibilità avanzate nella generazione di effetti, come video led o matrici ad attivazione musicale.

1.2 SPECIFICHE TECNICHE

Sorgente luminosa e ottica

- 12 x 3W CREE LED Tricolor ad alta resa luminosa
- Lux@2m: 1360@1m
- Diodi LED ad alta efficienza, con colori più vividi e minore assorbimento energetico delle lampade tradizionali
- Sistema di sintesi colore: miscelazione Tricolor (>16 milioni di colori) per possibilità cromatiche illimitate
- Angolo di proiezione: 19°
- Durata media diodi LED: >50.000 ore

Funzionamento ed elettronica

- Diverse configurazioni DMX disponibili (3, 4, 6, 7, 9, 12, 18, 36) per controllo avanzato o semplificato
- Interfaccia di controllo mediante display LED per esecuzione dei programmi automatici, scelta dei colori statici
- Modalità Master/Slave con più unità collegate
- Modalità Sound: attivazione musicale tramite microfono interno, controllo sensibilità
- Passaggio lineare "stepless" dei valori sui canali DMX
- Frequenza dei diodi anti-flicker (400Hz)
- Raffreddamento ad aria filtrata forzata con ventole silenziate, regolazione della frequenza tramite display grafico

Corpo e alimentazione

- Corpo in alluminio ad alta resistenza progettato per facilitare la dissipazione termica
- Grado di isolamento: IP33
- Cavi di alimentazione (shuko) 1,5 mt incluso
- Doppia staffa per il fissaggio in sospensione e per il posizionamento del proiettore da terra
- Alimentazione: 100-240V 50/60Hz
- Consumo ad emissione massima: 40W
- Output alimentazione per connessione di più unità in serie: fino a 10 proiettori a 230V
- Peso: 3,2 kg
- Dimensioni (LxAxD): 1057x64x154 mm

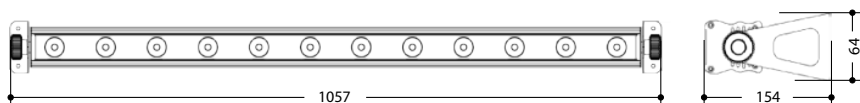
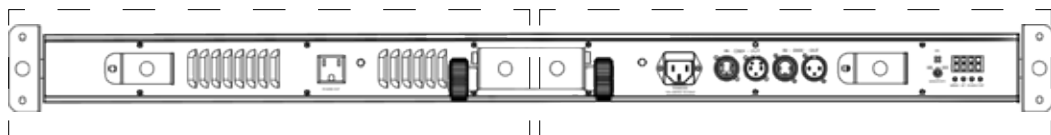

Fig.1

1.3 ELEMENTI DI COMANDO E DI COLLEGAMENTO



A

B

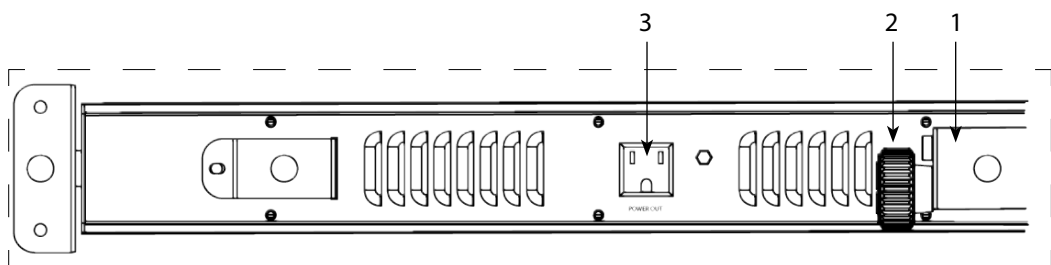

Dettaglio A

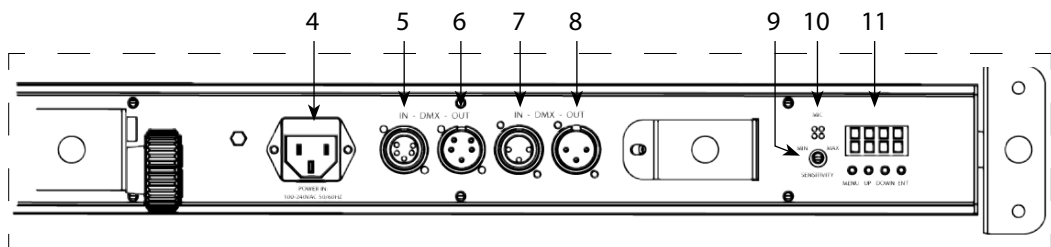

Dettaglio B

1. STAFFA DI MONTAGGIO
2. MANOPOLA DI FISSAGGIO per la staffa di montaggio
3. POWER OUT per alimentare un'ulteriore unità
4. POWER IN spina da pannello VDE per il collegamento ad una presa di rete (110-240V~/50-60Hz) tramite il cavo di rete in dotazione. Sotto la spina si trova il portafusibile. Sostituire un fusibile difettoso solo con uno dello stesso tipo.
5. DMX IN (XLR a 5 poli):
1 = massa, 2 = DMX -, 3 = DMX +, 4N/C, 5N/C
6. DMX OUT (XLR a 5 poli):
1 = massa, 2 = DMX -, 3 = DMX +, 4N/C, 5N/C
7. DMX IN (XLR a 3 poli):
1 = massa, 2 = DMX -, 3 = DMX +
8. DMX OUT (XLR a 3 poli):
1 = massa, 2 = DMX -, 3 = DMX +
9. REGOLATORE SENSIBILITÀ AUDIO nella modalità sound
10. MICROFONO per il comando tramite musica
11. PANNELLO DI CONTROLLO con display e 4 pulsanti per accesso e gestione delle diverse funzioni

Fig.2

- 2 - INSTALLAZIONE

2.1 MONTAGGIO

Il LUMIPIX può essere collocato su un piano solido. Inoltre, grazie alle possibilità di fissaggio sulla doppia staffa (fig.3), l'unità può essere montata anche a testa in giù, su una traversa. Per il fissaggio occorrono dei supporti robusti per il montaggio. L'area di collocazione deve avere una stabilità sufficiente e supportare almeno 10 volte il peso dell'unità.

Inoltre assicurarsi di rispettare tutte le avvertenze in materia di sicurezza.

- Fissare il proiettore attraverso le apposite staffe ad una collocazione idonea.
- È assolutamente necessario assicurare il proiettore contro la caduta utilizzando un cavo di sicurezza: in particolare collegare il cavo in un punto adatto in modo che la caduta del proiettore non possa superare i 20 cm.
- Orientare il proiettore intervenendo, se necessario, sulla manopola della staffa di montaggio (2).

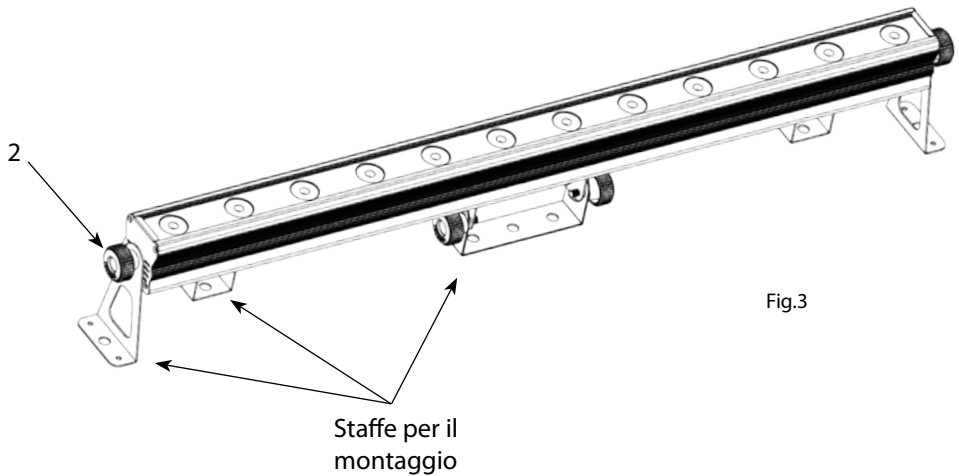

Fig.3

- 3 - FUNZIONI E IMPOSTAZIONI

3.1 FUNZIONAMENTO

Per accendere il LUMIPIX, inserire la spina del cavo di alimentazione in una presa di rete (110-240VAC~50Hz). L'unità può essere comandata da un unità DMX di comando luce oppure svolgere autonomamente il suo programma. Per spegnere il LUMIPIX, staccare la spina dalla presa di rete. Per maggiore comodità è consigliabile collegare l'unità con una presa comandata da un interruttore.

3.2 IMPOSTAZIONE BASE

Il proiettore LUMIPIX dispone di un LED display e 4 pulsanti per accesso alle funzioni del pannello di controllo (fig.4).

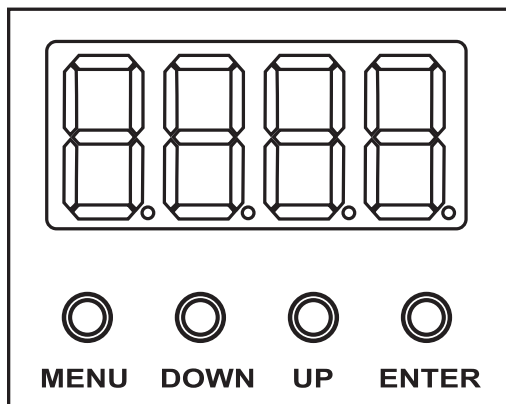

Fig.4

MENU	DOWN	UP	ENTER
Per scorrere il menu principale o tornare ad una opzione del menu precedente	Per scorrere attraverso le diverse funzioni o diminuire il valore della funzione stessa	Per scorrere attraverso le diverse funzioni o aumentare il valore della funzione stessa	Per attivare un'opzione del menu o selezionare un valore

3.3 STRUTTURA MENU

MAIN FUNCTION	SELECTION1	SUB-SELECTION	DESCRIPTION
Static Color	C--	C__1-7	Select one of the preset colors: red, green, blue, cyan, magenta, yellow, white
Automatic Program Selection	P--	P__1-7	Select one of the program: 7 color switching, 7 color fading, 3 color switching, 3 color fading, chase program, 7 color sound active, 7 color sound active chase + strobe
Program Speed	S--	S001-S100	Adjust the speed of the automatic program
Slave mode	SLA		Sets slave mode
Custom Color Mixing	U--	r00-100	Adjust the red, green & blue levels to create a custom color
		G00-100	
		b00-100	
DMX Personalities	3 - CH 4 - CH 6 - CH 7 - CH 9 - CH 12 - CH 18 - CH 36 - CH	d001 - d512	Select DMX starting address

FUNZIONAMENTO STAND ALONE

3.4 MODALITÀ AUTOMATICA

Se alla presa DMX non è presente alcun segnale di comando DMX, l'unità può svolgere il suo programma Show automaticamente:

- Premere il tasto MENU fino a quando sul display non appare [**P- -**], quindi premere ENTER per confermare.
- Selezionare i programmi [**P--1 - P--7**] con i tasti UP/DOWN. Premere ENTER per confermare la scelta.

Per selezionare la velocità di esecuzione dei programmi pre-impostati:

- Premere il tasto MENU fino a quando sul display non appare [**S- -**], quindi premere ENTER per confermare.
- Selezionare la velocità di esecuzione [**S001(slow) - S100 (fast)**] con i tasti UP/DOWN. Premere ENTER per confermare la scelta.

3.5 MODALITÀ STATIC COLOR

- Premere il tasto MENU fino a quando sul display non appare [**C- -**], quindi premere ENTER per confermare.
- Utilizzare i tasti UP/DOWN per selezionare il preset colore desiderato [**C1 - C7**].
- Premere il tasto ENTER per confermare l'impostazione.

3.6 MODALITÀ COLOR MIXING

Questa modalità consente di gestire l'intensità e di miscelare i colori rosso, verde e blu:

- Premere il tasto MENU fino a quando sul display non appare [U-], quindi premere ENTER per confermare.
- Con il tasto UP/DOWN scegliere il colore [r-, g-, b-]
- Premere il tasto ENTER per confermare la scelta.
- Utilizzare i tasti UP/DOWN per selezionare il valore desiderato [000 - 100], quindi premere ENTER per confermare.
- Ripetere i passaggi precedenti per ottenere la miscelazione dei colori desiderati.

3.7 MODALITÀ MASTER/SLAVE

Questa modalità consente di collegare in linea più unità LUMIPIX senza un controller. La prima sarà impostata come master e le altre come slave.

Per questa modalità è necessario impostare correttamente le unità:

IMPOSTAZIONE UNITÀ MASTER

- Servirsi dei connettori DMX del LUMIPIX e di un cavo XLR per formare una catena di unità.
- Impostare una delle modalità standalone per l'unità master.

IMPOSTAZIONE UNITÀ SLAVE

- Premere il tasto MENU fino a quando sul display non appare [SLAV], quindi premere ENTER per confermare.
- Impostare sull'unità SLAVE l'indirizzo di start [001].

3.8 COLLEGAMENTO

Si possono collegare più unità affinché tutte le unità secondarie abbiano lo stesso effetto luce dell'unità principale (Master).

1. Collegare l'uscita DMX OUT dell'unità principale con l'ingresso DMX IN della prima unità secondaria servendosi di un cavo XLR a 3 o 5 poli.
2. Collegare l'uscita DMX OUT della prima unità secondaria con l'ingresso DMX IN della seconda unità secondaria ecc.

3.9 CONFIGURAZIONI CANALI DMX

Il LUMIPIX dispone di 8 configurazioni dei canali DMX a cui si può accedere dal pannello di controllo.

- Premere il tasto MENU fino a quando sul display non appare [3-CH], [4-CH], [6-CH], [7-CH], [9-CH], [12-CH], [18-CH] e [36-CH]
- Premere il tasto ENTER e procedere all'indirizzamento DMX [d001 - d512].

Le tabelle a pagina 13 indicano le modalità di funzionamento e i relativi canali DMX. Come interfaccia DMX, l'unità possiede dei contatti XLR a 3 e 5 poli.

3.10 INDIRIZZAMENTO DMX

Per poter comandare il proiettore LUMIPIX con un'unità di comando luce, occorre impostare l'indirizzo di start DMX per il primo canale DMX. Se, per esempio, sull'unità di comando è previsto l'indirizzo 33 per comandare la funzione del primo canale DMX, si deve impostare sul LUMIPIX l'indirizzo di start 33. Le altre funzioni del pannello saranno assegnate automaticamente agli indirizzi successivi. Segue un esempio con indirizzo 33 di start:

Numero canali DMX	Indirizzo di start (esempio)	Indirizzo DMX occupati	Prossimo indirizzo di start possibile per unità n°1	Prossimo indirizzo di start possibile per unità n°2	Prossimo indirizzo di start possibile per unità n°3
6	33	33-38	39	45	51
9	33	33-41	42	51	60

3.11 COLLEGAMENTI DELLA LINEA DMX

La connessione DMX è realizzata con connettori standard XLR. Utilizzare cavi schermati, 2 poli ritorti, con impedenza 120Ω e bassa capacità.

Per il collegamento fare riferimento allo schema di connessione riportato di seguito:

DMX - INPUT

Spina XLR

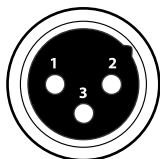
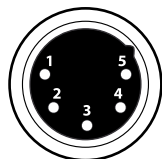

Pin1 : Massa - Schermo
 Pin2 : - Negativo
 Pin3 : + Positivo
 Pin4 : N/C
 Pin5 : N/C

DMX - OUTPUT

Presca XLR

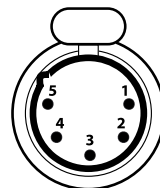
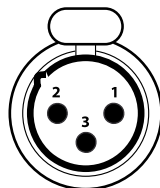

Fig.6

ATTENZIONE

La parte schermata del cavo (calza) non deve mai essere collegata alla terra dell'impianto; ciò comporterebbe malfunzionamenti delle unità e dei controller.

Per passaggi lunghi può essere necessario l'inserimento di un amplificatore DMX.

In tal caso, è sconsigliato utilizzare nei collegamenti cavo bilanciato microfonico poiché non è in grado di trasmettere in modo affidabile i dati di controllo DMX.

- Collegare l'uscita DMX del controller con l'ingresso DMX della prima unità;
- Collegare, quindi, l'uscita DMX con l'ingresso DMX della successiva unità; l'uscita di quest'ultima con l'ingresso di quella successiva e via dicendo finché tutte le unità sono collegate formando una catena.
- Per installazioni in cui il cavo di segnale deve percorrere lunghe distanze è consigliato inserire sull'ultima unità una terminazione DMX.

3.12 COSTRUZIONE DEL TERMINATORE DMX

La terminazione evita la probabilità che il segnale DMX 512, una volta raggiunta la fine della linea stessa venga riflesso indietro lungo il cavo, provocando, in certe condizioni e lunghezze, la sua sovrapposizione al segnale originale e la sua cancellazione.

La terminazione deve essere effettuata, sull'ultima unità della catena, con connettori XLR a 3/5 pin, saldando una resistenza di 120Ω (minimo 1/4W) tra i terminali 2 e 3, così come indicato in figura.

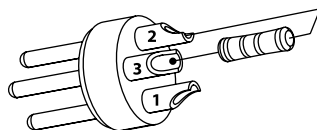
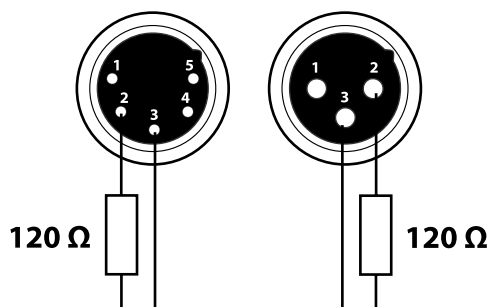

Esempio:
 connettore XLR a 3 pin

Fig.7

3.13 TABELLA CANALI DMX

CH7	CH	Function in CH7 mode	Value
	1	RED 0-100%	000 - 255
	2	GREEN 0-100%	000 - 255
	3	BLUE 0-100%	000 - 255
	4	COLOR MACRO No function Color macro	000 - 015 016 - 255
	5	SPEED Slow to fast (when CH6 is from 032 - 233) STROBE (CH1 - CH4 only) No function 0-30Hz	000 - 255 000 - 015 016 - 255
	6	AUTO PROGRAMS No function Pulse effect 0-100% Pulse effect 100% - 0 Pulse effect 100% - 0 - 100% Chase program Auto fade transition Auto snap transition (3 colors) Auto snap transition (7 colors) Sound active mode	000 - 031 032 - 063 064 - 095 096 - 114 115 - 127 128 - 159 160 - 191 192 - 223 224 - 255
	7	DIMMER 0-100%	000 - 255

CH3	CH	Function in CH3 mode	Value
	1	RED 0-100%	000 - 255
	2	GREEN 0-100%	000 - 255
	3	BLUE 0-100%	000 - 255

CH4	CH	Function in CH4 mode	Value
	1	RED 0-100%	000 - 255
	2	GREEN 0-100%	000 - 255
	3	BLUE 0-100%	000 - 255
	4	DIMMER 0-100%	000 - 255

CH6

Section	CH	Function in CH6 mode	Value
SECTION 1	1	RED 0-100%	000 - 255
	2	GREEN 0-100%	000 - 255
	3	BLUE 0-100%	000 - 255
SECTION 2	4	RED 0-100%	000 - 255
	5	GREEN 0-100%	000 - 255
	6	BLUE 0-100%	000 - 255

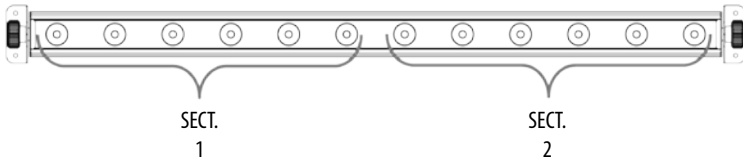
**CH9**

Section	CH	Function in CH9 mode	Value
SECTION 1	1	RED 0-100%	000 - 255
	2	GREEN 0-100%	000 - 255
	3	BLUE 0-100%	000 - 255
SECTION 2	4	RED 0-100%	000 - 255
	5	GREEN 0-100%	000 - 255
	6	BLUE 0-100%	000 - 255
SECTION 3	7	RED 0-100%	000 - 255
	8	GREEN 0-100%	000 - 255
	9	BLUE 0-100%	000 - 255

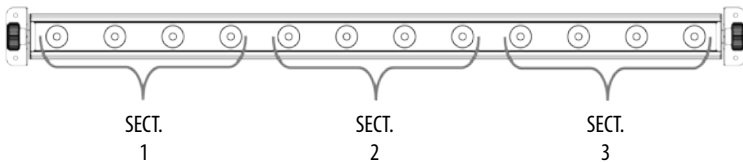

CH12

Section	CH	Function in CH12 mode	Value
SECTION 1	1	RED 0-100%	000 - 255
	2	GREEN 0-100%	000 - 255
	3	BLUE 0-100%	000 - 255
SECTION 2	4	RED 0-100%	000 - 255
	5	GREEN 0-100%	000 - 255
	6	BLUE 0-100%	000 - 255
SECTION 3	7	RED 0-100%	000 - 255
	8	GREEN 0-100%	000 - 255
	9	BLUE 0-100%	000 - 255
SECTION 4	10	RED 0-100%	000 - 255
	11	GREEN 0-100%	000 - 255
	12	BLUE 0-100%	000 - 255

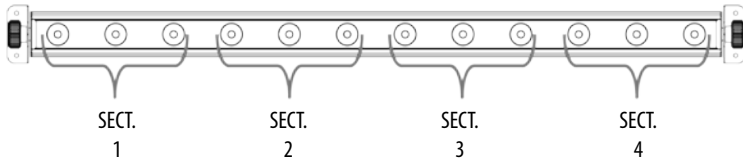

CH18

Section	CH	Function in CH18 mode	Value
SECTION 1	1	RED 0-100%	000 - 255
	2	GREEN 0-100%	000 - 255
	3	BLUE 0-100%	000 - 255
SECTION 2	4	RED 0-100%	000 - 255
	5	GREEN 0-100%	000 - 255
	6	BLUE 0-100%	000 - 255
SECTION 3	7	RED 0-100%	000 - 255
	8	GREEN 0-100%	000 - 255
	9	BLUE 0-100%	000 - 255
SECTION 4	10	RED 0-100%	000 - 255
	11	GREEN 0-100%	000 - 255
	12	BLUE 0-100%	000 - 255
SECTION 5	13	RED 0-100%	000 - 255
	14	GREEN 0-100%	000 - 255
	15	BLUE 0-100%	000 - 255
SECTION 6	16	RED 0-100%	000 - 255
	17	GREEN 0-100%	000 - 255
	18	BLUE 0-100%	000 - 255

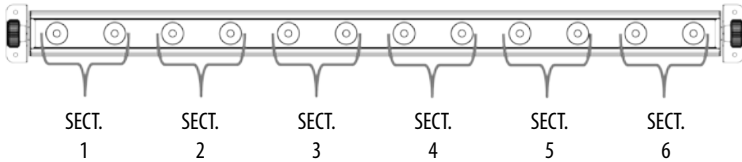

CH36

Section	CH	Function in CH36 mode	Value
SECTION 1	1	RED 0-100%	000 - 255
	2	GREEN 0-100%	000 - 255
	3	BLUE 0-100%	000 - 255
SECTION 2	4	RED 0-100%	000 - 255
	5	GREEN 0-100%	000 - 255
	6	BLUE 0-100%	000 - 255
SECTION 3	7	RED 0-100%	000 - 255
	8	GREEN 0-100%	000 - 255
	9	BLUE 0-100%	000 - 255
SECTION 4	10	RED 0-100%	000 - 255
	11	GREEN 0-100%	000 - 255
	12	BLUE 0-100%	000 - 255
SECTION 5	13	RED 0-100%	000 - 255
	14	GREEN 0-100%	000 - 255
	15	BLUE 0-100%	000 - 255
SECTION 6	16	RED 0-100%	000 - 255
	17	GREEN 0-100%	000 - 255
	18	BLUE 0-100%	000 - 255
SECTION 7	19	RED 0-100%	000 - 255
	20	GREEN 0-100%	000 - 255
	21	BLUE 0-100%	000 - 255
SECTION 8	22	RED 0-100%	000 - 255
	23	GREEN 0-100%	000 - 255
	24	BLUE 0-100%	000 - 255
SECTION 9	25	RED 0-100%	000 - 255
	26	GREEN 0-100%	000 - 255
	27	BLUE 0-100%	000 - 255
SECTION 10	28	RED 0-100%	000 - 255
	29	GREEN 0-100%	000 - 255
	30	BLUE 0-100%	000 - 255
SECTION 11	31	RED 0-100%	000 - 255
	32	GREEN 0-100%	000 - 255
	33	BLUE 0-100%	000 - 255
SECTION 12	34	RED 0-100%	000 - 255
	35	GREEN 0-100%	000 - 255
	36	BLUE 0-100%	000 - 255

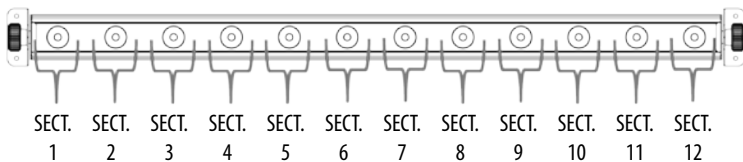

- 4 - MANUTENZIONE

4.1 MANUTENZIONE E PULIZIA DEL SISTEMA OTTICO

- Durante gli interventi, assicurarsi che l'area sotto il luogo di installazione sia libera da personale non qualificato.
- Spegnerne l'unità, scollegare il cavo di alimentazione ed aspettare finché l'unità non si sia raffreddata.
- Tutte le viti utilizzate per l'installazione dell'unità e le sue parti devono essere assicurate saldamente e non devono essere corrose.
- Alloggiamenti, elementi di fissaggio e di installazione (soffitto, truss, sospensioni) devono essere totalmente esenti da qualsiasi deformazione.
- I cavi di alimentazione devono essere in condizione impeccabile e devono essere sostituiti immediatamente nel momento in cui anche un piccolo problema viene rilevato.
- Si dovrebbe procedere, ad intervalli regolari, alla pulizia della parte frontale per asportare polvere, fumo e altre particelle. Solo così, la luce può essere irradiata con la luminosità massima. Per la pulizia usare un panno morbido, pulito e un detergente per vetri come si trovano in commercio. Quindi asciugare le parti delicatamente.

Attenzione: consigliamo che la pulizia interna sia eseguita da personale qualificato!

4.2 SOSTITUZIONE FUSIBILE

1. Assicurarsi di scollegare il cavo di alimentazione del proiettore prima di sostituire un fusibile bruciato con uno dello stesso tipo e valore.
2. Con un cacciavite, rimuovere il portafusibile dalla sua sede e il fusibile bruciato dal suo supporto; sostituire il fusibile con uno identico per tipologia e valore.
3. Inserire il portafusibile al suo posto e ricollegare l'alimentazione.

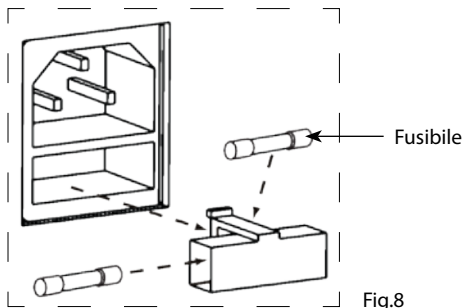

4.3 RISOLUZIONE DEI PROBLEMI

Anomalie	Possibili cause	Controlli e rimedi
Il proiettore non illumina	<ul style="list-style-type: none"> • Mancanza di alimentazione di rete • Dimmer impostato a 0 • Tutti i colori impostati a 0 • LED difettoso/i • Scheda LED difettosa 	<ul style="list-style-type: none"> • Verificare la presenza della tensione alimentazione • Incrementare i valori del canale dimmer • Incrementare i valori dei canali colori • Sostituire scheda LED • Sostituire scheda LED
Bassa intensità di luce generale	<ul style="list-style-type: none"> • Lenti sporche • Lente disallineata 	<ul style="list-style-type: none"> • Pulire il dispositivo regolarmente • Installare il gruppo ottico correttamente
Il proiettore non è alimentato	<ul style="list-style-type: none"> • Mancanza di alimentazione di rete • Cavo di alimentazione danneggiato • Alimentatore interno difettoso 	<ul style="list-style-type: none"> • Verificare la presenza della tensione alimentazione • Controllare il cavo di alimentazione • Sostituire l'alimentatore interno
Il proiettore non risponde al DMX	<ul style="list-style-type: none"> • Indirizzamento DMX errato • Cavo di segnale DMX difettoso • Rimbalzo segnale DMX 	<ul style="list-style-type: none"> • Controllare il pannello di controllo e l'indirizzamento delle unità • Controllare il cavo di segnale DMX • Installare una terminazione DMX come suggerito

Rivolgersi a un centro di assistenza tecnico autorizzato in caso di problema non riportato in tabella o che non possono essere risolti mediante la procedura riportata in tabella.

All rights reserved by Music & Lights S.r.l. No part of this instruction manual may be reproduced in any form or by any means for any commercial use.

In order to improve the quality of products, Music&Lights S.r.l. reserves the right to modify the characteristics stated in this instruction manual at any time and without prior notice.
All revisions and updates are available in the 'manuals' section on site www.musiclights.it

TABLE OF CONTENTS**Safety**

General instructions	2
Warnings and installation precautions	2
General information	3

1 Introduction

1.1 Description	4
1.2 Technical specifications	4
1.3 Operating elements and connections	5

2 Installation

2.1 Mounting	6
--------------------	---

3 Functions and settings

3.1 Operation	7
3.2 Basic	7
3.3 Menu structure	8
3.4 Automatic	8
3.5 Static color mode	8
3.6 Color mixing mode	9
3.7 Master/Slave mode	9
3.8 Linking	9
3.9 DMX operation	9
3.10 DMX addressing	9
3.11 Connection of the DMX line	10
3.12 Construction of the DMX termination	10
3.13 DMX control	11

4 Maintenance

4.1 Maintenance and cleaning the unit	16
4.2 Fuse replacement	16
4.3 Trouble shooting	17

Warranty**Packing content**

- LUMIPIX
- Mount bracket
- L-brackets (2pc)
- Power cord
- User manual



WARNING! Before carrying out any operations with the unit, carefully read this instruction manual and keep it with care for future reference. It contains important information about the installation, usage and maintenance of the unit.



SAFETY

General instruction

- The products referred to in this manual conform to the European Community Directives and are therefore marked with **CE**.
- The unit is supplied with hazardous network voltage (230V~). Leave servicing to skilled personnel only. Never make any modifications on the unit not described in this instruction manual, otherwise you will risk an electric shock.
- Connection must be made to a power supply system fitted with efficient earthing (Class I appliance according to standard EN 60598-1). It is, moreover, recommended to protect the supply lines of the units from indirect contact and/or shorting to earth by using appropriately sized residual current devices.
- The connection to the main network of electric distribution must be carried out by a qualified electrical installer. Check that the main frequency and voltage correspond to those for which the unit is designed as given on the electrical data label.
- This unit is not for home use, only professional applications.
- Never use the fixture under the following conditions:
 - in places subject to vibrations or bumps;
 - in places with a temperature of over 40°C.
- Make certain that no inflammable liquids, water or metal objects enter the fixture.
- Do not dismantle or modify the fixture.
- All work must always be carried out by qualified technical personnel. Contact the nearest sales point for an inspection or contact the manufacturer directly.
- If the unit is to be put out of operation definitively, take it to a local recycling plant for a disposal which is not harmful to the environment. 

Warnings and installation precautions

- If this device will be operated in any way different to the one described in this manual, it may suffer damage and the guarantee becomes void. Furthermore, any other operation may lead to dangers like short circuit, burns, electric shock, etc.
- Before starting any maintenance work or cleaning the projector, cut off power from the main supply.
- Always additionally secure the projector with the safety rope. When carrying out any work, always comply scrupulously with all the regulations (particularly regarding safety) currently in force in the country in which the fixture's being used.
- Install the fixture in a well ventilated place.
- Keep any inflammable material at a safe distance from the fixture.
- Shields, lenses or ultraviolet screens shall be changed if they have become damaged to such an extent that their effectiveness is impaired.
- The lamp (LED) shall be changed if it has become damaged or thermally deformed.
- Never look directly at the light beam. Please note that fast changes in lighting, e. g. flashing light, may trigger epileptic seizures in photosensitive persons or persons with epilepsy.
- Do not touch the product's housing when operating because it may be very hot.

GENERAL INFORMATION

Shipments and claims

The goods are sold “ex works” and always travel at the risk and danger of the distributor. Eventual damage will have to be claimed to the freight forwarder. Any claim for broken packs will have to be forwarded within 8 days from the reception of the goods.

Warranty and returns

The guarantee covers the fixture in compliance with existing regulations. You can find the full version of the “General Guarantee Conditions” on our web site www.musiclights.it. Please remember to register the piece of equipment soon after you purchase it, logging on www.musiclights.it. The product can be also registered filling in and sending the form available on your guarantee certificate. For all purposes, the validity of the guarantee is endorsed solely on presentation of the guarantee certificate. Music & Lights will verify the validity of the claim through examination of the defect in relation to proper use and the actual validity of the guarantee. Music & Lights will eventually provide replacement or repair of the products declining, however, any obligation of compensation for direct or indirect damage resulting from faultiness.

- 1 - INTRODUCTION

1.1 DESCRIPTION

LUMIPIX is a linear color changer fitted with high luminous efficiency 12 Tri-color LED in the size of 1m. The management system is customizable, in line with the requirements of use, from 3 to 36 channels management mode "Pixel control", for the independent control of each individual LED.

LUMIPIX offers advanced capabilities in the generation of effects, such as video or LED arrays-activated music.

1.2 TECHNICAL SPECIFICATIONS

Light source and optics

- 12 x 3W high-efficiency CREE LEDs
- Lux@2m: 1360@1m
- Energy-saving LEDs employed, with more vivid colours and lower power consumption than traditional lamps
- Colour synthesis: Tricolor colour mixing (>16 million colours) for a limitless colour range
- Installed optics: 19°
- LEDs average life span: >50'000h

Electronics and features

- Several DMX selectable configurations (3, 4, 6, 7, 9, 12, 18, 36) for advanced or basic controlling
- LCD display user interface for auto programs execution, static colour mode, creation of custom shows
- Master/Slave mode for stand-alone operations
- Sound Mode: Switch music via internal microphone, sensitivity control
- Linear and "stepless" transition between DMX values
- Flicker free operations (400Hz)
- Cooling: forced ventilation with adjustment of fan speed from LCD user interface

Structure and power supply

- High-strength aluminum body designed to facilitate heat dissipation
- Internal Protection: IP33
- Power cable (shuko 1,5 mt) included
- Double hanging bracket suitable for safe hanging and for floor positioning
- Power unit: 100-240V 50/60Hz
- Max power consumption: 40W
- Power output to link more units in a chain: up to 10 fixtures at 230V
- Weight: 3,2 kg
- Dimensions (WxHxD): 1057x64x154 mm

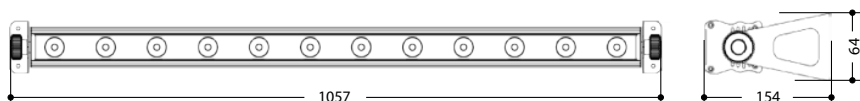
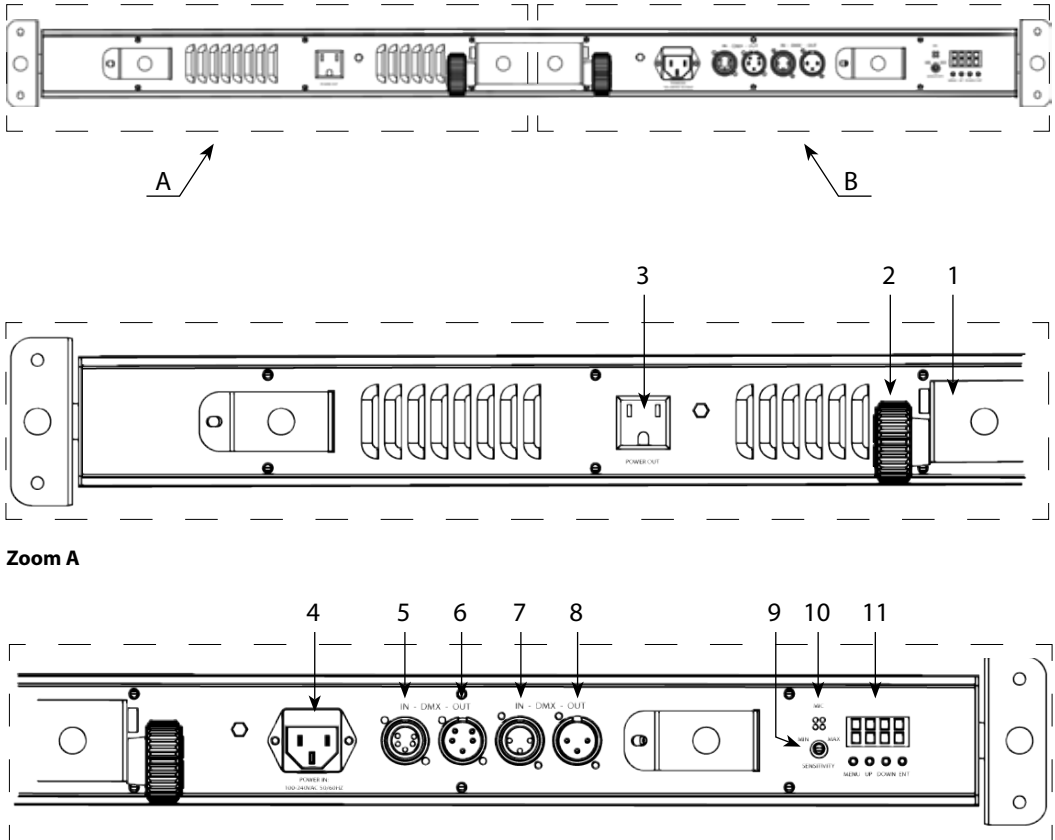

Fig.1

1.3 OPERATING ELEMENTS AND CONNECTIONS



Zoom A

Zoom B

1. MOUNTING BRACKET
2. LOCKING KNOB for the mounting bracket
3. POWER OUT
4. POWER IN mains plug for connection to a socket (100-240V 50/60Hz) via the supplied mains cable. The support for the mains fuse is located near the mains plug. Only replace a blown fuse by one of the same type.
5. DMX IN (5-pole XLR):
1 = ground, 2 = DMX-, 3 = DMX+, 4 N/C, 5 N/C
6. DMX OUT (5-pole XLR):
1 = ground, 2 = DMX-, 3 = DMX+, 4 N/C, 5 N/C
7. DMX IN (3-pole XLR):
1 = ground, 2 = DMX -, 3 = DMX +
8. DMX OUT (3-pole XLR):
1 = ground, 2 = DMX -, 3 = DMX +
9. CONTROL SENSITIVITY for the sensitivity of response in case of music control via the internal microphone.
10. MICROPHONE to control the show by the external audio signal.
11. CONTROL PANEL with display and 4 button used to access the control panel functions and manage them.

Fig.2

- 2 - INSTALLATION

2.1 MOUNTING

LUMIPIX may be set up on a solid and even surface. The unit can also be mounted upside down to a cross arm. For fixing, stable mounting clips are required. The mounting place must be of sufficient stability and be able to support a weight of 10 times of the unit's weight.

When carrying out any installation, always comply scrupulously with all the regulations (particularly regarding safety) currently in force in the country in which the fixture's being used.

- Install the projector at a suitable location by means of the mounting bracket (1).
- Always additionally secure the projector with the safety rope from falling down. For this purpose, fasten the safety rope at a suitable position so that the maximum fall of the projector will be 20 cm.
- Adjust the projector and use the knob (2) to slightly release or tighten the locking mechanism of the bracket if is necessary.

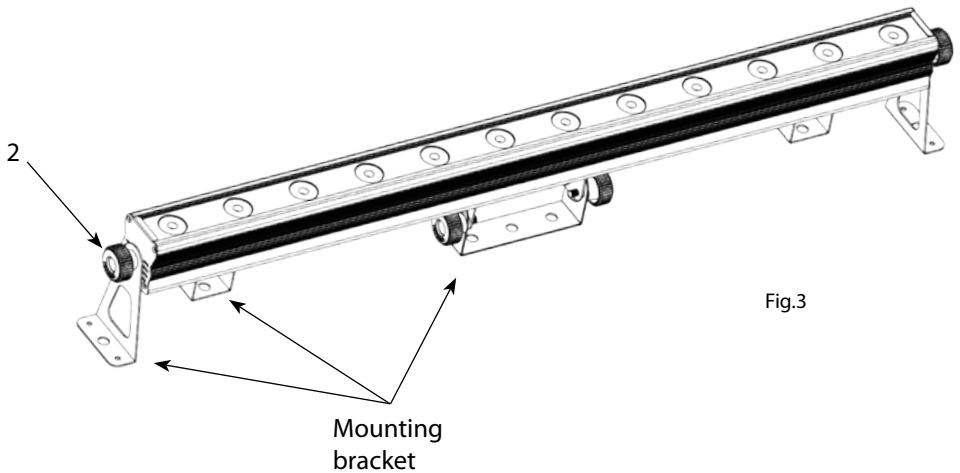

Fig.3

- 3 - FUNCTIONS AND SETTINGS

3.1 OPERATION

Connect the supplied main cable to a socket (100-240 VAC-50/60 Hz). Then the unit is ready for operation and can be operated via a DMX controller or it independently performs its show program in succession. To switch off, disconnect the mains plug from the socket. For a more convenient operation it is recommended to connect the unit to a socket which can be switched on and off via a light switch.

3.2 BASIC

Access control panel functions using the four panel buttons located directly underneath the LED Display (fig.4).

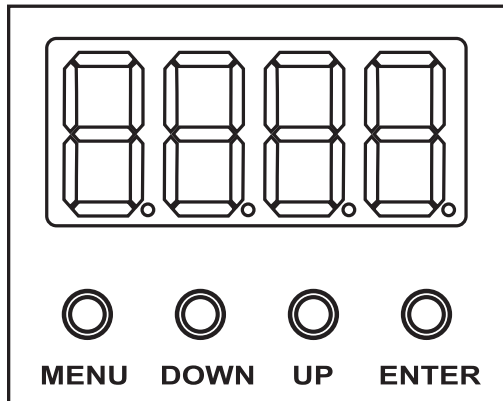

Fig.4

MENU	DOWN	UP	ENTER
Press to find an operation mode or to back out of the current menu option	Press to scroll down the list of options or to find a lower value	Press to scroll up the list of options or to find a higher value	Press to active a menu option or a selected value

3.3 MENU STRUCTURE

MAIN FUNCTION	SELECTION	SUB-SELECTION	DESCRIPTION
Static Color	C--	C__1-7	Select one of the preset colors: red, green, blue, cyan, magenta, yellow, white
Automatic Program Selection	P--	P__1-7	Select one of the program: 7 color switching, 7 color fading, 3 color switching, 3 color fading, chase program, 7 color sound active, 7 color sound active chase + strobe
Program Speed	S--	S001-S100	Adjust the speed of the automatic program
Slave mode	SLA		Sets slave mode
Custom Color	U--	r00-100	Adjust the red, green & blue levels to create a custom color
		G00-100	
		b00-100	
DMX Personalities	3 - CH 4 - CH 6 - CH 7 - CH 9 - CH 12 - CH 18 - CH 36 - CH	d001 - d512	Select DMX starting address

STANDALONE OPERATION

3.4 AUTOMATIC

If no DMX control signal is present at the DMX INPUT, the unit independently runs through its show programme:

- Press the button MENU repeatedly until [**P- -**], then press the button ENTER to confirm.
- Use the button UP/DOWN to select the desired program [**P--1 - P--7**], then press the button ENTER to confirm.

To select the speed of automatic program:

- Press the button MENU repeatedly until [**P- -**], then press the button ENTER to confirm.
- Use the button UP/DOWN to adjust the desired run speed [**S001(slow) - S100 (fast)**], then press the button ENTER to confirm.

3.5 STATIC COLOR MODE

- Press the button MENU repeatedly until [**C-**], then press the button ENTER to confirm.
- Use the button UP/DOWN to choose the color [**C1 - C7**].
- Press the button ENTER to confirm.

3.6 COLOR MIXING MODE

This fixture has the ability to accept custom static color settings. Access this via the control panel.

- Press the button MENU repeatedly until [**U--**], then press the button ENTER to confirm.
- Press the button UP/DOWN to select the desired color [**r--**, **g--**, **b--**]
- Press ENTER
- Using UP/DOWN button, select the desired color value [**001 - 100**]. By selecting **000**, the color will remain off.
- Press ENTER to confirm
- Continue until the desired mix is obtained. The order of colors is red, green, and blue.

3.7 MASTER/SLAVE MODE

This mode will allow you to link up the units together without a controller. Choose a unit to function as the Master. The unit must be the first unit in line; other units will work as slave.

MASTER SETTINGS

- Connect the fixtures with DMX cables
- Use any one of the standalone modes for the master unit.

SLAVE SETTINGS

- Press the button MENU repeatedly until [**SLAV**], then press the button ENTER to confirm.
- Set the DMX starting address of the Slave(s) to [**001**].

3.8 LINKING

Several units may be interconnected in order to control all further slave units to the same effect of the master unit.

1. Connect the DMX OUT of the master unit via 3/5-pole XLR cable to the DMX IN of the first slave unit.
2. Connect the DMX OUT of the first slave unit to the DMX IN of the second slave unit, etc. until all units are connected in a chain.

3.9 DMX OPERATION

The LUMIPIX is equipped with 8 DMX configuration.

- Press the button MENU repeatedly until [**3-CH**], [**4-CH**], [**6-CH**], [**7-CH**], [**9-CH**], [**12-CH**], [**18-CH**] e [**36-CH**], then press the button ENTER to confirm.
- The display should show [**d001**] one you've selected DMX personality.
- Using UP/DOWN button, to select the starting address, then press the button ENTER to confirm.

The tables on page 12 indicate the operating mode and DMX value. The LUMIPIX is equipped with 3/5-pole XLR connections.

3.10 DMX ADDRESSING

To able to operate the LUMIPIX with a light controller, adjust the DMX start address for the first a DMX channel. If e. g. address 33 on the controller is provided for controlling the function of the first DMX channel, adjust the start address 33 on the LUMIPIX. The other functions of the light effect panel are then automatically assigned to the following addresses. An example with the start address 33 is shown below:

Number of DMX channels	Start address (example)	DMX Address occupied	Next possible start address for unit No. 1	Next possible start address for unit No. 2	Next possible start address for unit No. 3
6	33	33-38	39	45	51
9	33	33-41	42	51	60

3.11 CONNECTION OF THE DMX LINE

DMX connection employs standard XLR connectors. Use shielded pair-twisted cables with 120Ω impedance and low capacity.

The following diagram shows the connection mode:

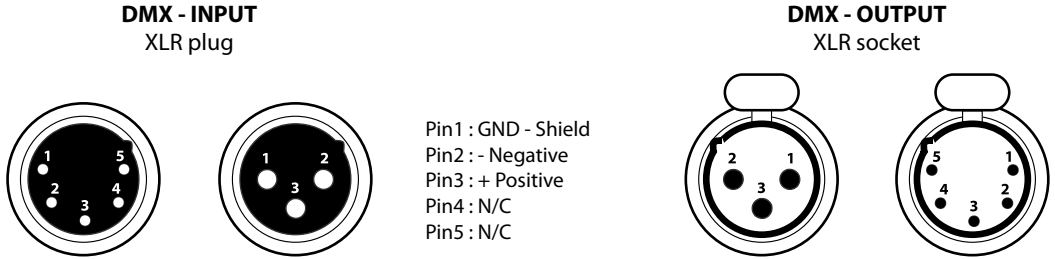

Fig.6

ATTENTION

The screened parts of the cable (sleeve) must never be connected to the system's earth, as this would cause faulty fixture and controller operation.

Over long runs can be necessary to insert a DMX level matching amplifier.

For those connections the use of balanced microphone cable is not recommended because it cannot transmit control DMX data reliably.

- Connect the controller DMX input to the DMX output of the first unit.
- Connect the DMX output to the DMX input of the following unit. Connect again the output to the input of the following unit until all the units are connected in chain.
- When the signal cable has to run longer distance is recommended to insert a DMX termination on the last unit.

3.12 CONSTRUCTION OF THE DMX TERMINATION

The termination avoids the risk of DMX 512 signals being reflected back along the cable when they reach the end of the line: under certain conditions and with certain cable lengths, this could cause them to cancel the original signals.

The termination is prepared by soldering a 120Ω 1/4 W resistor between pins 2 and 3 of the 5-pin male XLR connector, as shown in figure.

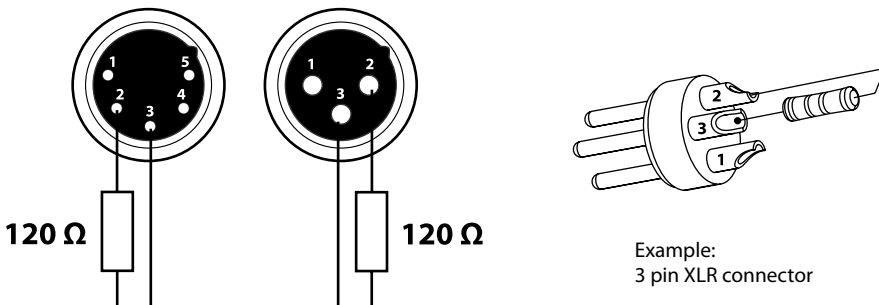

Fig.7

3.13 DMX CONTROL

CH7		
CH	Function in CH7 mode	Value
1	RED 0-100%	000 - 255
2	GREEN 0-100%	000 - 255
3	BLUE 0-100%	000 - 255
COLOR MACRO		
4	No function	000 - 015
	Color macro	016 - 255
SPEED		
5	Slow to fast (when CH6 is from 032 - 233)	000 - 255
	STROBE (CH1 - CH4 only)	
	No function	000 - 015
	0-30Hz	016 - 255
AUTO PROGRAMS		
6	No function	000 - 031
	Pulse effect 0-100%	032 - 063
	Pulse effect 100% - 0	064 - 095
	Pulse effect 100% - 0 - 100%	096 - 114
	Chase program	115 - 127
	Auto fade transition	128 - 159
	Auto snap transition (3 colors)	160 - 191
	Auto snap transition (7 colors)	192 - 223
Sound active mode	224 - 255	
7	DIMMER 0-100%	000 - 255

CH3		
CH	Function in CH3 mode	Value
1	RED 0-100%	000 - 255
2	GREEN 0-100%	000 - 255
3	BLUE 0-100%	000 - 255

CH4		
CH	Function in CH4 mode	Value
1	RED 0-100%	000 - 255
2	GREEN 0-100%	000 - 255
3	BLUE 0-100%	000 - 255
4	DIMMER 0-100%	000 - 255

CH6

Section	CH	Function in CH6 mode	Value
SECTION 1	1	RED 0-100%	000 - 255
	2	GREEN 0-100%	000 - 255
	3	BLUE 0-100%	000 - 255
SECTION 2	4	RED 0-100%	000 - 255
	5	GREEN 0-100%	000 - 255
	6	BLUE 0-100%	000 - 255

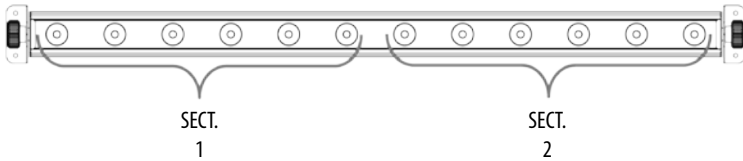
**CH9**

Section	CH	Function in CH9 mode	Value
SECTION 1	1	RED 0-100%	000 - 255
	2	GREEN 0-100%	000 - 255
	3	BLUE 0-100%	000 - 255
SECTION 2	4	RED 0-100%	000 - 255
	5	GREEN 0-100%	000 - 255
	6	BLUE 0-100%	000 - 255
SECTION 3	7	RED 0-100%	000 - 255
	8	GREEN 0-100%	000 - 255
	9	BLUE 0-100%	000 - 255

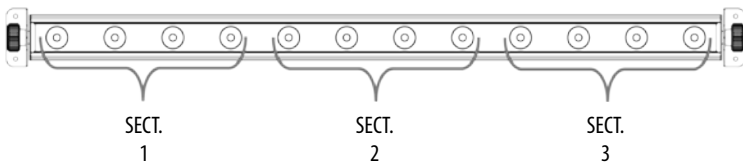

CH12

Section	CH	Function in CH12 mode	Value
SECTION 1	1	RED 0-100%	000 - 255
	2	GREEN 0-100%	000 - 255
	3	BLUE 0-100%	000 - 255
SECTION 2	4	RED 0-100%	000 - 255
	5	GREEN 0-100%	000 - 255
	6	BLUE 0-100%	000 - 255
SECTION 3	7	RED 0-100%	000 - 255
	8	GREEN 0-100%	000 - 255
	9	BLUE 0-100%	000 - 255
SECTION 4	10	RED 0-100%	000 - 255
	11	GREEN 0-100%	000 - 255
	12	BLUE 0-100%	000 - 255

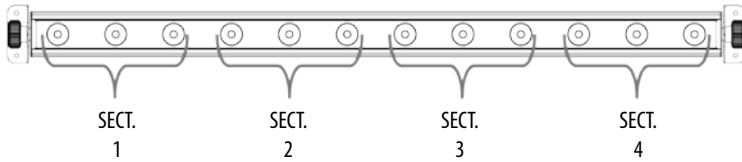

CH18

Section	CH	Function in CH18 mode	Value
SECTION 1	1	RED 0-100%	000 - 255
	2	GREEN 0-100%	000 - 255
	3	BLUE 0-100%	000 - 255
SECTION 2	4	RED 0-100%	000 - 255
	5	GREEN 0-100%	000 - 255
	6	BLUE 0-100%	000 - 255
SECTION 3	7	RED 0-100%	000 - 255
	8	GREEN 0-100%	000 - 255
	9	BLUE 0-100%	000 - 255
SECTION 4	10	RED 0-100%	000 - 255
	11	GREEN 0-100%	000 - 255
	12	BLUE 0-100%	000 - 255
SECTION 5	13	RED 0-100%	000 - 255
	14	GREEN 0-100%	000 - 255
	15	BLUE 0-100%	000 - 255
SECTION 6	16	RED 0-100%	000 - 255
	17	GREEN 0-100%	000 - 255
	18	BLUE 0-100%	000 - 255

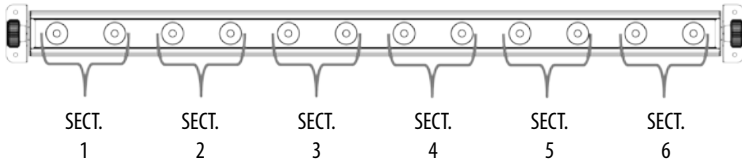

CH36

Section	CH	Function in CH36 mode	Value
SECTION 1	1	RED 0-100%	000 - 255
	2	GREEN 0-100%	000 - 255
	3	BLUE 0-100%	000 - 255
SECTION 2	4	RED 0-100%	000 - 255
	5	GREEN 0-100%	000 - 255
	6	BLUE 0-100%	000 - 255
SECTION 3	7	RED 0-100%	000 - 255
	8	GREEN 0-100%	000 - 255
	9	BLUE 0-100%	000 - 255
SECTION 4	10	RED 0-100%	000 - 255
	11	GREEN 0-100%	000 - 255
	12	BLUE 0-100%	000 - 255
SECTION 5	13	RED 0-100%	000 - 255
	14	GREEN 0-100%	000 - 255
	15	BLUE 0-100%	000 - 255
SECTION 6	16	RED 0-100%	000 - 255
	17	GREEN 0-100%	000 - 255
	18	BLUE 0-100%	000 - 255
SECTION 7	19	RED 0-100%	000 - 255
	20	GREEN 0-100%	000 - 255
	21	BLUE 0-100%	000 - 255
SECTION 8	22	RED 0-100%	000 - 255
	23	GREEN 0-100%	000 - 255
	24	BLUE 0-100%	000 - 255
SECTION 9	25	RED 0-100%	000 - 255
	26	GREEN 0-100%	000 - 255
	27	BLUE 0-100%	000 - 255
SECTION 10	28	RED 0-100%	000 - 255
	29	GREEN 0-100%	000 - 255
	30	BLUE 0-100%	000 - 255
SECTION 11	31	RED 0-100%	000 - 255
	32	GREEN 0-100%	000 - 255
	33	BLUE 0-100%	000 - 255
SECTION 12	34	RED 0-100%	000 - 255
	35	GREEN 0-100%	000 - 255
	36	BLUE 0-100%	000 - 255

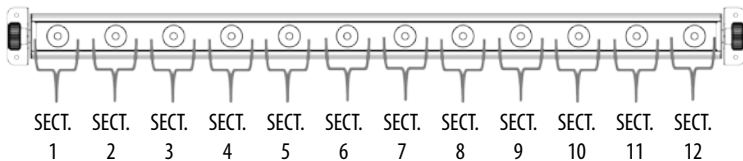

- 4 - MAINTENANCE

4.1 MAINTENANCE AND CLEANING THE UNIT

- Make sure the area below the installation place is free from unwanted persons during setup.
- Switch off the unit, unplug the main cable and wait until the unit has cooled down.
- All screws used for installing the device and any of its parts should be tightly fastened and should not be corroded.
- Housings, fixations and installation spots (ceiling, trusses, suspensions) should be totally free from any deformation.
- The main cables must be in impeccable condition and should be replaced immediately even when a small problem is detected.
- It is recommended to clean the front at regular intervals, from impurities caused by dust, smoke, or other particles to ensure that the light is radiated at maximum brightness. For cleaning, disconnect the main plug from the socket. Use a soft, clean cloth moistened with a mild detergent. Then carefully wipe the part dry. For cleaning other housing parts use only a soft, clean cloth. Never use a liquid, it might penetrate the unit and cause damage to it.

Warning: we strongly recommend internal cleaning to be carried out by qualified personnel!

4.2 FUSE REPLACEMENT

1. Remove the safety cap by a screwdriver.
2. Replace the blown fuse with a fuse of the exact same type and rating.
3. Install the safety cap, and reconnect power.

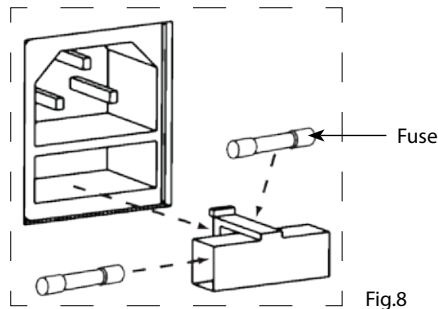

4.3 TROUBLESHOOTING

Problems	Possible causes	Checks and remedies
Fixture does not light up	<ul style="list-style-type: none"> • No mains supply • Dimmer fader set to 0 • All color faders set to 0 • Faulty LED • Faulty LED board 	<ul style="list-style-type: none"> • Check the power supply voltage • Increase the value of the dimmer channels • Increase the value of the color channels • Replace the LED board • Replace the LED board
General low light intensity	<ul style="list-style-type: none"> • Dirty lens assembly • Misaligned lens assembly 	<ul style="list-style-type: none"> • Clean the fixture regularly • Install lens assembly properly
Fixture does not power up	<ul style="list-style-type: none"> • No power • Loose or damaged power cord • Faulty internal power supply 	<ul style="list-style-type: none"> • Check for power on power outlet • Check power cord • Replace internal power supply
Fixture does not respond to DMX	<ul style="list-style-type: none"> • Wrong DMX addressing • Damaged DMX cables • Bouncing signals 	<ul style="list-style-type: none"> • Check control panel and unit addressing • Check DMX cables • Install terminator as suggested

Contact an authorized service center in case of technical problems or not reported in the table can not be resolved by the procedure given in the table.

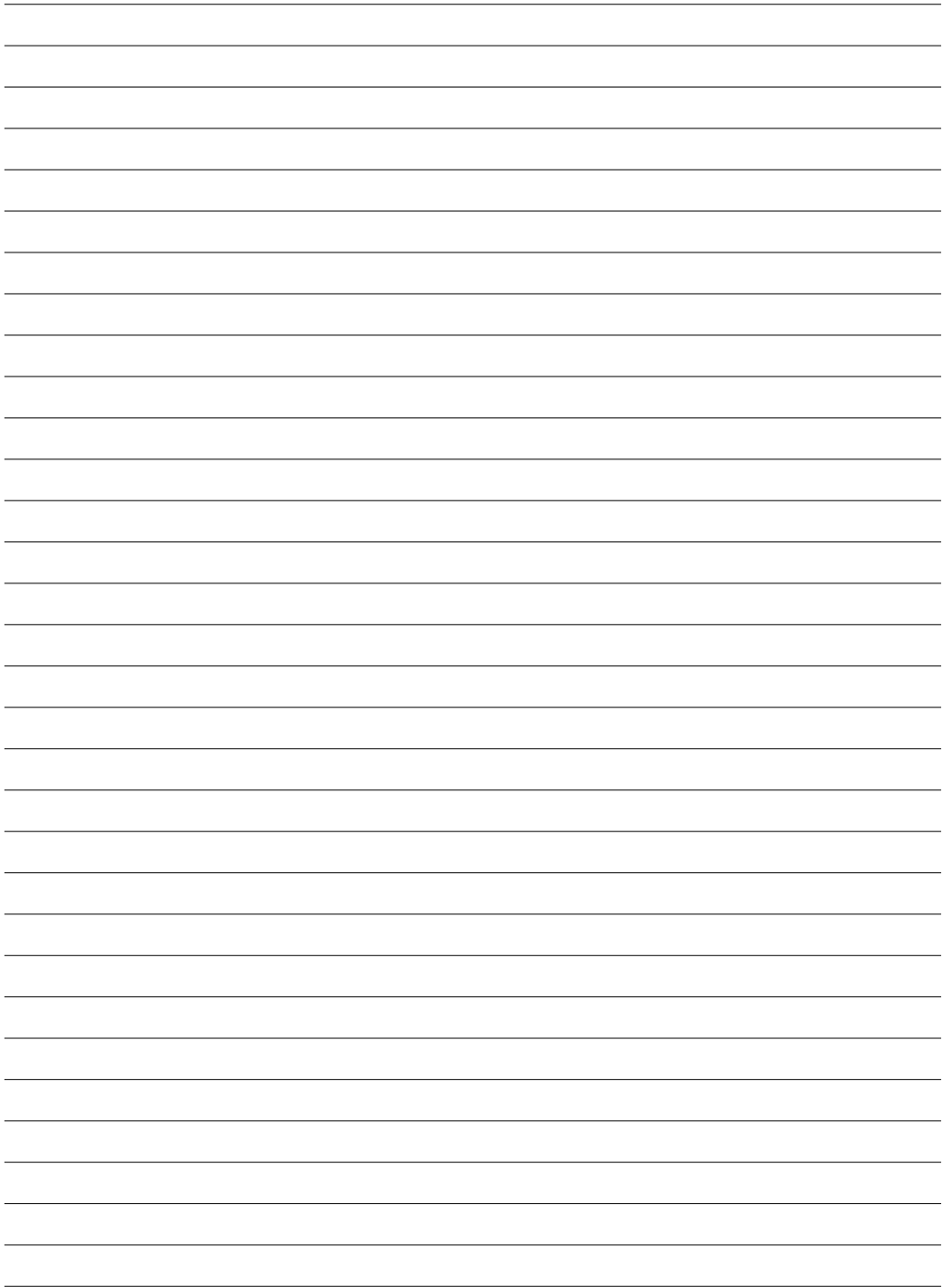

Il prodotto è coperto da garanzia in base alle vigenti normative. Sul sito www.musiclights.it è possibile consultare il testo integrale delle "Condizioni Generali di Garanzia".

Estratto dalle

Condizioni Generali di Garanzia

- Si prega, dopo l'acquisto, di procedere alla registrazione del prodotto sul sito www.musiclights.it.
- In alternativa il prodotto può essere registrato compilando e inviando il modulo riportato sul retro.
- Sono esclusi i guasti causati da imperizia e da uso non appropriato dell'apparecchio.
- La garanzia non ha più alcun effetto qualora l'apparecchio sia stato manomesso.
- La garanzia non prevede la sostituzione dell'apparecchio.
- Sono escluse dalla garanzia le parti esterne, le lampade, le manopole, gli interruttori e le parti asportabili.
- Le spese di trasporto e i rischi conseguenti sono a carico del possessore dell'apparecchio.
- A tutti gli effetti la validità della garanzia è avallata unicamente dalla presentazione del certificato di garanzia.

The guarantee covers the unit in compliance with existing regulations. You can find the full version of the "General Guarantee Conditions" on our web site www.musiclights.it.

Abstract

General Guarantee Conditions

- Please remember to register the piece of equipment soon after you purchase it, logging on www.musiclights.it. The product can be also registered filling in and sending the form available on your guarantee certificate.
- Defects caused by inexperience and incorrect handling of the equipment are excluded.
- The guarantee will no longer be effective if the equipment has been tampered.
- The guarantee makes no provision for the replacement of the equipment.
- External parts, lamps, handles, switches and removable parts are not included in the guarantee.
- Transport costs and subsequent risks are responsibility of the owner of the equipment.
- For all purposes, the validity of the guarantee is endorsed solely on presentation of the guarantee certificate.

Music & LIGHTS®

CERTIFICATO DI GARANZIA GUARANTEE CERTIFICATE

Spett.le
Music&Lights S.r.l.
Via Appia Km 136.200
04020 Itri (LT) Italy

Place Stamp Here
Affrancare

MODEL / MODELLO

SERIAL N° / SERIE N°

Purchased by / Acquistato da

SURNAME / COGNOME

NAME / NOME

ADDRESS / VIA

N.

CITY / CITTA'

ZIP CODE / C.A.P.

PROV.

Dealer's stamp
and signature

Timbro e firma
del Rivenditore

Purchasing date

Data acquisto

FORM TO BE FILLED IN AND MAILED / CEDOLA DA COMPILARE E SPEDIRE

MODEL / MODELLO

SERIAL N° / SERIE N°

Purchased by / Acquistato da

SURNAME / COGNOME

NAME / NOME

ADDRESS / VIA

N.

CITY / CITTA'

ZIP CODE / C.A.P.

PROV.

Dealer's stamp
and signature

Timbro e firma
del Rivenditore

Purchasing date

Data acquisto

FORM TO BE FILLED IN AND KEPT / CEDOLA DA COMPILARE E CONSERVARE

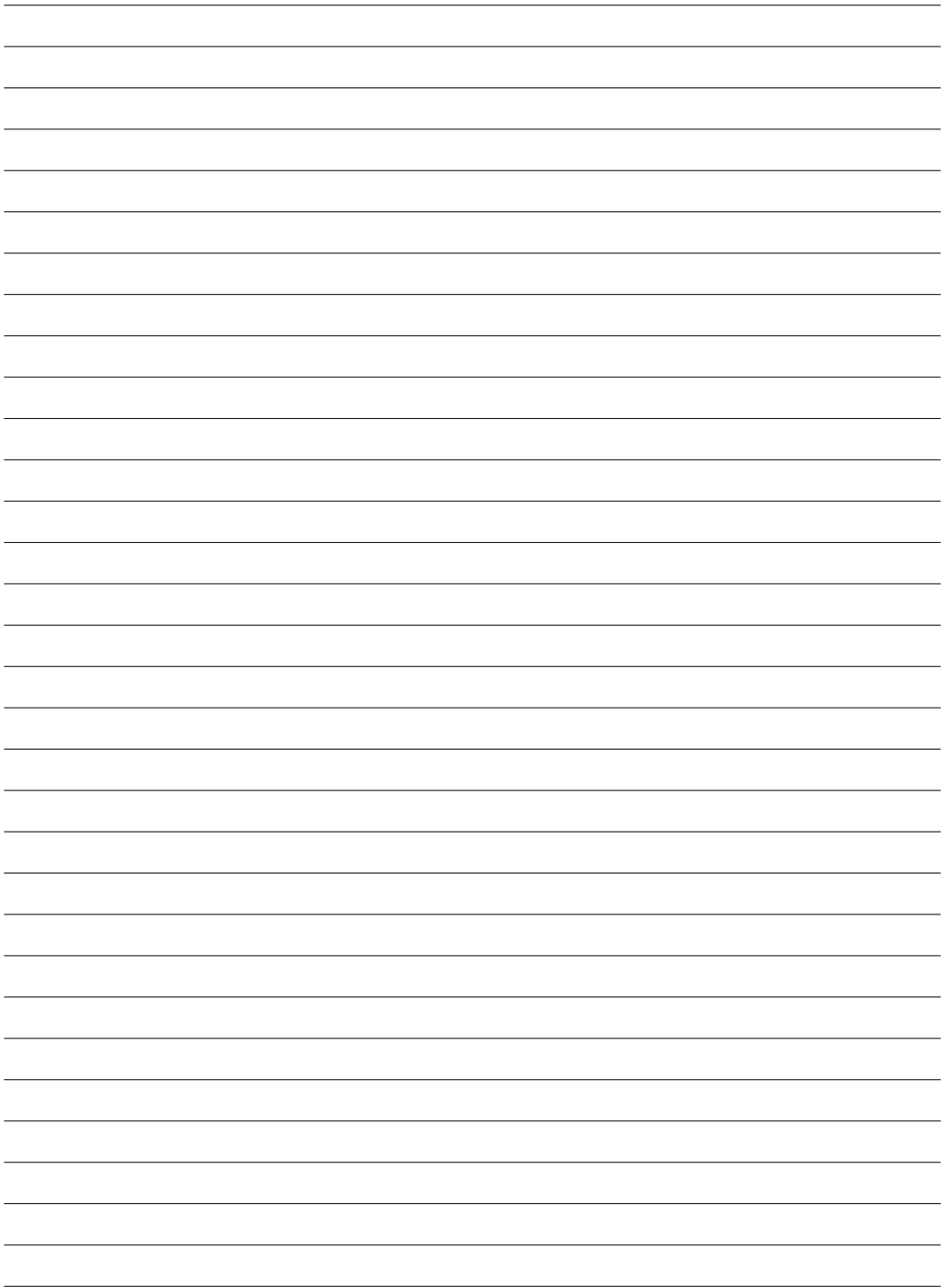

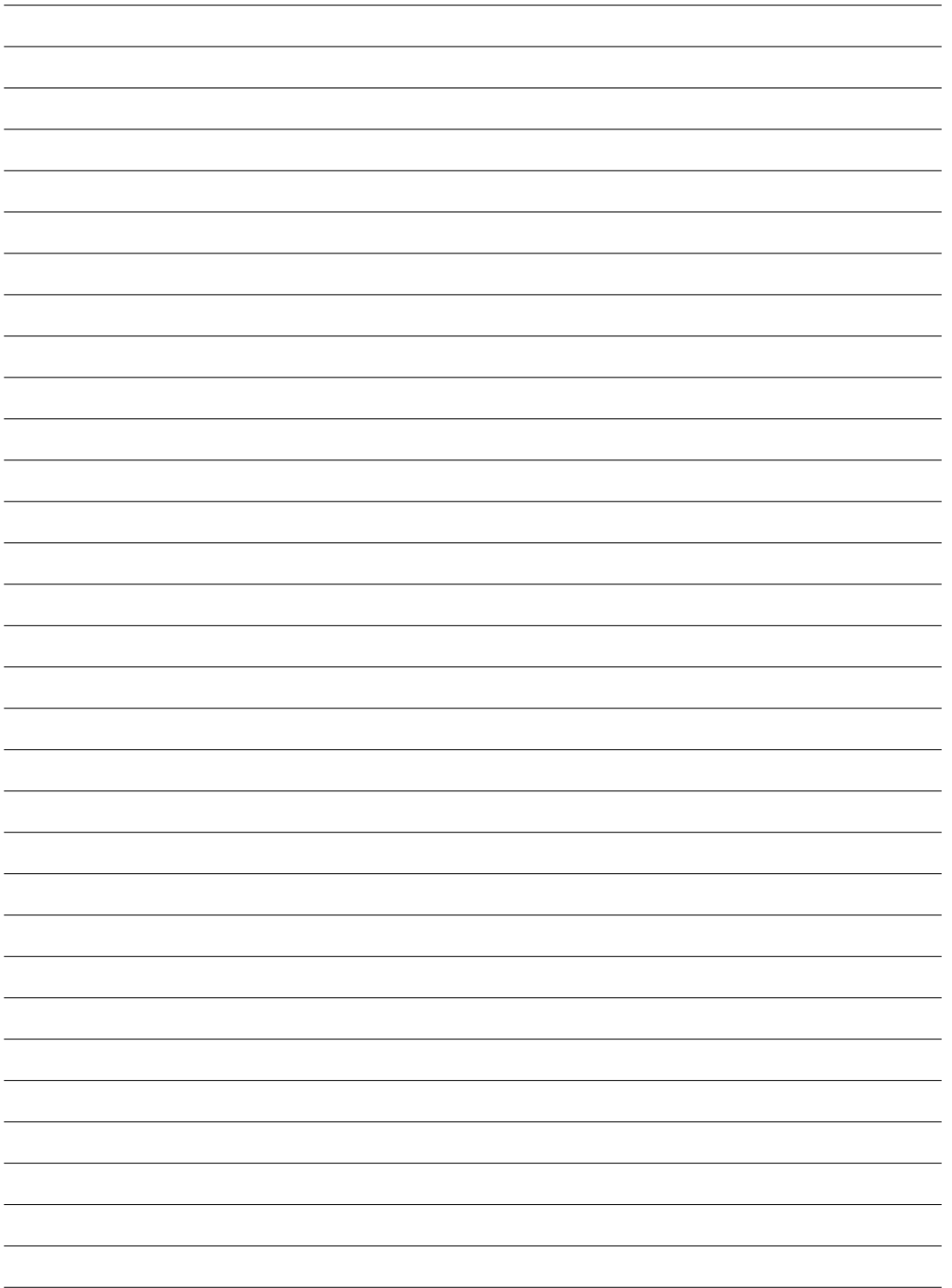

Music & Lights S.r.l. _____ *entertainment technologies*
Via Appia km 136,200 - 04020 Itri (LT) ITALY ISO 9001:2008
tel. +39 0771 72190 fax +39 0771 721955 Certified Company
www.musiclights.it info@musiclights.it

PROLIGHTS è un brand di proprietà della Music & Lights S.r.l.

PROLIGHTS is a brand of Music & Lights S.r.l. company.

PROLIGHTS ©2012 Music & Lights S.r.l.

